

ÍNDICE

I. EQUIPO DE FILTRACIÓN Y SUS PARTES.3
II. INTRODUCCIÓN3
III. PROCESO DE PRODUCCIÓN DE AGUA.4
IV. COMPONENTES DEL EQUIPO.4
V. ESPECIFICACIONES TÉCNICAS7
VI. ANTES DE COMENZAR7
VII. INSTALACIÓN7
VIII. ESPECIFICACIONES TÉCNICAS8
IX. INSTRUCCIONES DE SEGURIDAD.	10
X. GUÍA DE PROBLEMAS	10
PÓLIZA DE GARANTÍA	11

I. Equipo de Filtración y sus partes

Lea todas las instrucciones antes de instalar y utilizar el Sistema de Filtración PURIKOR. Estamos seguros de que estará satisfecho con el funcionamiento de este equipo que le proporcionará agua limpia y segura para beber. Si requiere más información o servicio sobre este producto por favor contacte a su distribuidor local PURIKOR o visite nuestra página: www.purikor.com

Equipo de filtración – 1 unidad

Llave para portafiltros – 1 unidad

Manguera de grado alimenticio de 1.5 metros

Llave de ganso – 1 unidad

Conexión “T” – 1 unidad

Válvula de alimentación – 1 unidad

Manual de instalación – 1 unidad

II. Introducción

Este equipo PURIKOR utiliza técnicas para entregar agua saludable y de buen sabor. Al adquirir este equipo ha dado el primer paso para tener agua más limpia y de mejor sabor a bajo costo. Equipos que constan de 1, 2 ó 3 etapas:

1. Modelo PKF-1/T (Una etapa):

Filtro de Carbón Activado en Block CTO: Remueve cloro, orgánicos, olor, sabor, turbidez etc.

2. Modelo PKF-2 (Dos etapas):

Etapas 1: Filtro de Sedimentos de Polipropileno: Remueve partículas, polvo, tierra, etc.

Etapas 2: Filtro de Carbón Activado en Block CTO: Remueve cloro, orgánicos, olor, sabor, turbidez etc.

3. Modelo PKF-3UV (Tres etapas):

Etapas 1: Filtro de Sedimentos de Polipropileno: Remueve partículas, polvo, tierra, etc.

Etapas 2: Filtro de Carbón Activado en Block CTO: Remueve cloro, orgánicos, olor, sabor, turbidez etc.

Etapas 3: Luz Ultravioleta: Esteriliza bacterias, virus y microorganismos del agua.

III. Proceso de producción de agua

1. Modelo PKF-1/T (Una etapa):



2. Modelo PKF-2 (Dos etapas):



3. Modelo PKF-3UV:

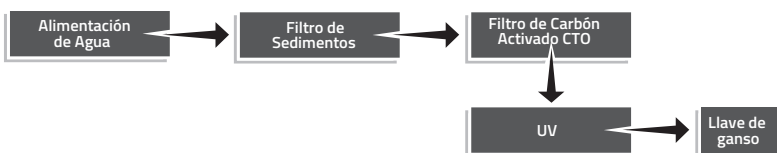

IV. Componentes del equipo

Revise los componentes del equipo de acuerdo al modelo que adquirió.

1. Modelo PKF-1/T (Una etapa):

1. Válvula de alimentación de agua
2. Conector "T"
3. Filtro Carbón Activado Block CTO
4. Llave de ganso

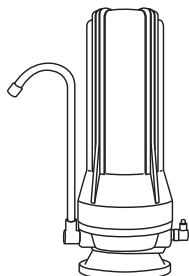

IV. Componentes del equipo

2. Modelo PKF-2 (Dos etapas):

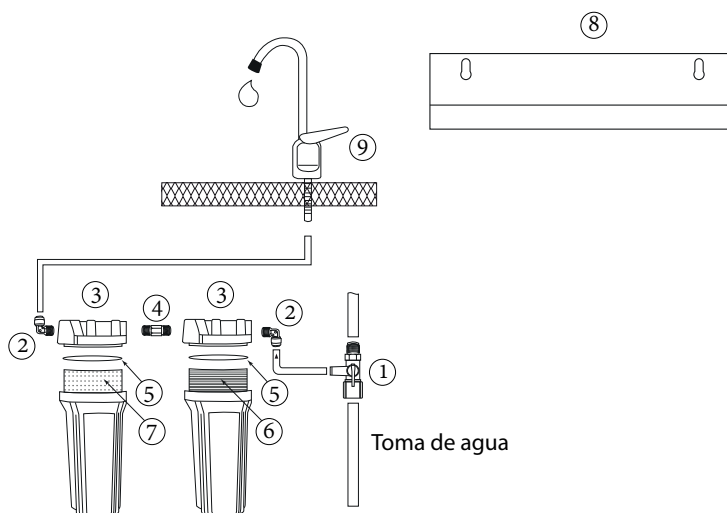

		DESCRIPCIÓN	CÓDIGO VDE
POSICIÓN	1	VALV.CONEX.ALIMEN.AGUA PLAST1/2X1/2X1/4	R-PKMFV-01
	2	ADAPTADOR CODO "L" MACHO (T1/4", RM1/4")	R-PK-DCC-002A
	3	PORTAFILTRO BLANCO 10X.25 SIN PURGA	PKPFB10X.25
	4	CONEXIÓN NIPPLE 1/4 X 1/4	R-PK-M22
	5	ORING P/PORTAFILTRO 2.5" DIAM.	R-PK-ORINGPF
	6	CARTUCHO POLIPROPILENO 10X2.5" 5 MICRAS	PKCPP2.5X10X5
	7	CARTUCHO CARBON ACT.CTO 10X2.5" 5 MICRAS	PKCCT02.5X10X5
	8	BRACKET PARA PKUF-5	R-PK-BRAF-2
	9	LLAVE DE GANSO CROMADO Y MANGO PLASTICO	R-PK-GF01C

IV. Componentes del equipo

3. Modelo PKF-3UV:

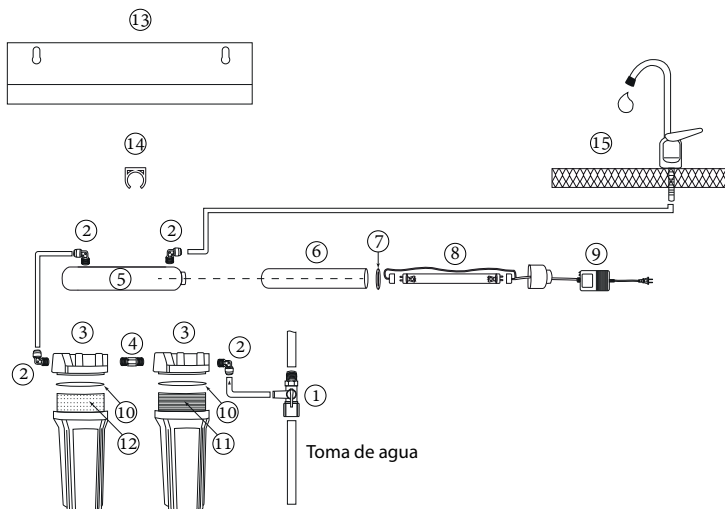

	DESCRIPCIÓN	CÓDIGO VDE
POSICIÓN	1 VALV.CONEX.ALIMEN.AGUA PLAST1/2X1/2X1/4	R-PKMFV-01
	2 ADAPTADOR CODO "L" MACHO (T1/4", RM1/4")	R-PK-DCC-002A
	3 PORTAFILTRO BLANCO 10X.25 SIN PURGA	PKPFB10X.25
	4 CONEXIÓN NIPPLE 1/4 X 1/4	R-PK-M22
	5 CAMARA DE ACERO INOXIDABLE P/LAMP. UV6W	R-PK-GABINETEUV
	6 MANGA DE CUARZO PARA LAMPARA UV	R-PK-UMVC-6W
	7 O-RING LÁMPARA UV 6W OS/UF/FB	R-PK-ORINGUV6W
	8 LAMPARA PHILIPS 6WATTS	R-PK-UV-6W
	9 ELIMINADOR P/LAMPARA UV-6	R-PK-ADAPTADORUV
	10 ORING P/PORTAFILTRO 2.5" DIAM.	R-PK-ORINGPF
	11 CARTUCHO POLIPROPILENO 10X2.5" 5 MICRAS	PKCPP2.5X10X5
	12 CARTUCHO CARBON ACT.CTO 10X2.5" 5 MICRAS	PKCCT02.5X10X5
	13 BRACKET PARA PKUF-5	R-PK-BRAF-2
	14 "SUJETADOR P/CAMARA DE ACERO INOXIDABLE"	R-PK-CL-06
	15 LLAVE DE GANCO CROMADO Y MANGO PLASTICO	R-PK-GF01C

V. Especificaciones técnicas

Agua de alimentación:	Red municipal
Nivel de cloro:	0.2 partes por millón
Presión de entrada (mín./máx.):	14.5 – 43.5 psi
Temperatura de entrada (mín./máx.):	4°C – 38°C

VI. Antes de comenzar

- Lea todas las instrucciones antes de comenzar a utilizar el Sistema de filtración PURIKOR. Siga todos los pasos o puede correr el riesgo de algún daño en el equipo.
- Este equipo PURIKOR tiene filtros que deben ser reemplazados cada cierto tiempo. El tiempo para cambiar los filtros varía de acuerdo con el uso y la calidad de agua que se suministra. Para más detalles favor localice a su distribuidor PURIKOR.
- Instale el equipo con agua potable. En lugares donde el agua no es potable, el equipo puede no funcionar adecuadamente y requerir algún pre tratamiento de agua.
- Asegúrese que la presión del agua este entre 14.5 y 43.5 psi. Si la presión sobrepasa la presión máxima, recomendamos colocar una válvula reductora de presión.
- La temperatura del agua debe estar entre 5°C y 38°C. El equipo no trabajará bien si estas temperaturas son excedidas. **NO INSTALE EL EQUIPO EN LA CONEXIÓN DE AGUA CALIENTE.**
- No utilice el sistema PURIKOR si se da cuenta que ha sido usado con agua residual o agua que pueda tener alguna contaminación.

VII. Instalación

Siga las instrucciones para instalar la llave de alimentación de agua.

La alimentación de agua debe estar lo más cerca posible al filtro.

Instale la llave de alimentación de agua. Instale el conector “T” y conéctelo a la alimentación de agua.

Precaución: El agua de alimentación debe ser de la línea de agua fría.

Nota: Usar como alimentación solo agua potable fría. Agua caliente dañaría su filtro. Agua suavizada podría extender la vida de los filtros.

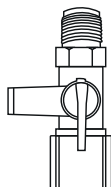

Conexión rápida “tubing”:

Revise el siguiente diagrama para una instalación adecuada de las conexiones rápidas.

Para instalar manguera “tubing” de agua

1. Inserte línea
2. Insertar clip
3. Instalación completa

Para retirar manguera “tubing” de agua

1. Retire el clip
2. Presione la uña interior
3. Jale la manguera tubing

Instalación llave de gancho para modelos PKF-2 y PKF-3UV:

- Seleccione una conexión cerca de su sink para colocar la llave de gancho. Puede ser del lado derecho o izquierdo.
- Realice una perforación de 12mm de diámetro en la parte superior de la cubierta junto al sink.
- Coloque la llave de gancho y sus conexiones de acuerdo al diagrama y apriete bien la tuerca inferior.

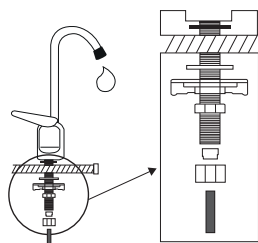

Instalación de filtros:

- Remueva los filtros cartuchos de los empaques.
- Coloque los filtros en los portafiltros de acuerdo con las etiquetas y cierre los portafiltros de derecha a izquierda en el siguiente orden: Filtro de Sedimentos y Filtro de Carbón Activado en Block (CTO).



Instalación de lámpara ultravioleta para modelo PKF-3UV (tres etapas).

1. Cámara o housing UV
2. Manga de vidrio
3. Tuerca de aluminio
4. Tapón de silicón
5. Empaque de silicón
6. Lámpara UV
7. Adaptador

PASO 1: Coloque el tapón de silicón o empaque de silicón (4 ó 5) en la punta de la manga de vidrio (2).

PASO 3: Ajuste la tuerca de aluminio (3) para sellar la cámara UV (1).

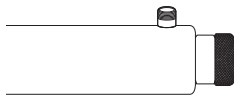

PASO 5: Inserte la lámpara UV (6) en la cámara UV de acero inoxidable (1).

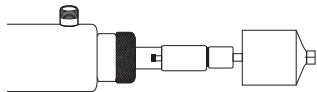

PASO 2: Introduzca la manga de vidrio (2) en la cámara UV (1).

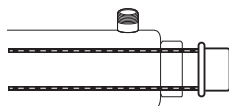

PASO 4: Conecte el adaptador (7) a la lámpara UV (6).

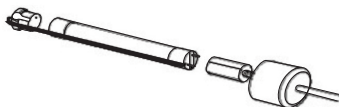

PASO 6: Selle la cámara con la cubierta que está unida al adaptador (7) Ver Figura 6.

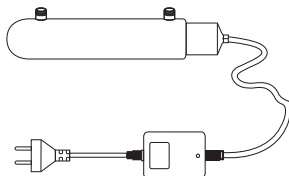

PRECAUCIÓN: No vea la luz ultravioleta sin protección, ya que los rayos emitidos por la lámpara UV pueden causar quemaduras graves a los ojos y piel. Siempre desconecte la balastra electrónica al dar mantenimiento al equipo.

V. Especificaciones técnicas

Modelo	Código PURIKOR	Frecuencia de cambio
Filtro de Sedimentos	PKCPP2.5X10X5	3 a 6 meses o al percibir alguna baja en el desempeño.
Filtro de Carbón Activado Block (CTO)	PKCCTO2.5X10X5	6 a 12 meses o al percibir alguna baja en el desempeño.
Lámpara Luz UV	R-PK-UV-6W	12 meses o antes si deja de funcionar (es importante que mantenga limpia la manga de vidrio).

IX. Instrucciones de seguridad

Estos equipos PURIKOR deben funcionar y operar de acuerdo a las instrucciones de este manual. No está diseñado para operar fuera de las especificaciones mencionadas y cualquier intento de hacerlo puede causar daños a la unidad o a la persona. Mantenga el equipo PURIKOR fuera del alcance de los niños. Si su equipo PURIKOR requiere servicio o reparación por favor contáctese con su distribuidor local o visite la página www.purikor.com

- Asegúrese que la temperatura del agua suministrada sea superior a 4°C y menor a 38°C.
- El voltaje de alimentación eléctrica debe ser 115 volts para los equipos que incluyen luz UV. Un voltaje incorrecto puede dañar la unidad y/o causar algún incendio.
- No intente utilizar la unidad si el cable de suministro eléctrico está dañado ya que puede causar una descarga eléctrica o algún incendio. Si el cable eléctrico está dañado, desconecte el equipo y descontinúe su uso hasta que sea reparado.

X. Guía de problemas

Problema	Causa	Solución
No produce agua	El suministro de agua está cerrado.	Abrir el suministro de agua.
No hay suficiente agua producto	1. El suministro de agua está bloqueado	1. Limpiar restricción.
	2. Pre filtro(s) están tapados.	2. Reemplazar los filtros.
	3. Válvula de suministro de agua está tapada o cerrada.	3. Abrir la válvula o destaparla.
Ciclo anormal de ruido	Filtro tapado o baja presión de suministro de agua.	Cambiar el filtro o ajustar la presión de suministro de agua.
Agua con sabor u olor desagradable	Filtro de Carbón Activado agotado.	Cambiar Filtro de Carbón Activado.
Fuga	1. Tubería no está bien apretada o conectada.	1. Apretar o ajustar conexiones de la tubería.
	2. Tubería defectuosa o dañada.	2. Cortar área dañada de la tubería o reemplazar la tubería dañada.
	3. Empaques ("O" ring) no están colocados adecuadamente.	3. Colocar bien empaques ("O" ring).
	4. Empaque ("O" ring) dañado.	4. Reemplazar empaques ("O" ring).
Luz UV no enciende	1. Lámpara dañada.	1. Reemplazar la lámpara.
	2. No esta bien conectada.	2. Asegúrese que tenga corriente eléctrica y conéctela.

PÓLIZA DE GARANTÍA

Términos de Garantía: Respecto a los equipos de Filtración marca **PURIKOR**, la Empresa ofrece un año de garantía en materiales y mano de obra o 18 meses a partir de su facturación, lo que suceda primero.

Condiciones de la garantía: Esta aplica solo para equipos vendidos directamente por la empresa a Distribuidores Autorizados. Cualquier equipo que sea adquirido por cualquier otro canal de distribución no será cubierto por esta garantía. La empresa no se hará responsable por ningún costo de remoción, instalación, transporte o cualquier otro costo que pudiera incurrir en relación con una reclamación de garantía.

Garantía exclusiva: Las garantías de los equipos son hechas a través de este certificado, ningún empleado, agente, representante o distribuidor está autorizado a modificar los términos de esta garantía.

Si el equipo falla de acuerdo a los términos expresados en el segundo párrafo inciso a) de esta póliza, a opción de la empresa, podrá sin cargo en materiales y mano de obra, cambiar el equipo o cualquiera de sus partes, para ser efectiva la garantía.

Procedimiento para reclamo de garantía:

- 1) El equipo debe de ser enviado al Centro de Servicio de la Empresa, adicional al equipo deberá enviarse una copia de la factura de compra y de esta póliza de garantía debidamente firmada y sellada.
- 2) Los costos del envío al y del centro de servicio son asumidos por el cliente.
- 3) La responsabilidad de la empresa es limitada solo al costo del reemplazo de las piezas dañadas. Daños

por el retraso, uso o almacenamiento inadecuado de los equipos no es responsabilidad de la empresa. Tampoco la empresa se hace responsable por los daños consecuenciales generados a raíz del desuso del equipo.

La empresa no se hace responsable por defectos imputables a actos, daños u omisiones de terceros ocurridos después del embarque.

La garantía no es aplicable bajo condiciones en las cuales, a criterio de la Empresa hayan afectado al equipo, en su funcionamiento y/o comportamiento como:

- a) Manejo incorrecto.
- b) Instalación o aplicación inadecuada.
- c) Excesivas condiciones de operación.
- d) Reparaciones o modificaciones no autorizadas.
- e) Daño accidental o intencional.
- f) Daños causados por incendios, motines, manifestaciones o cualquier otro acto vandálico así como daños ocasionados por fuerzas naturales.
- g) Cuando se haya solicitado el envío del equipo y éste no sea recibido en el domicilio de la empresa.

Bajo las condiciones de este certificado la empresa tiene el derecho de inspeccionar cualquier equipo que tenga una reclamación por garantía en su Centro de Servicio.

Para cualquier duda o aclaración respecto a este certificado de garantía o al uso del equipo, favor de contactar a nuestro departamento de atención y servicio a cliente.

MÉXICO:

Villarreal División Equipos, S.A. de C.V.
 Morelos 905 Sur / Allende, N.L. 67350 México
 Conmutador: (826) 26 80 800
 Servicio a cliente: 01-800-833-50-50
 Internet: www.vde.com.mx
 Correo electrónico: servicio@vde.com.mx



Cuida el agua, protege la vida

COLOMBIA:

Altamira Water, Ltda.
 Autopista Medellín KM 3.4,
 Centro Empresarial Metropolitano
 BODEGA # 16, Módulo 3, Cota, Ciénega, Colombia
 Conmutador: (57)-(1)-8219230
 Internet: www.altamirawater.com
 Correo-e: servicio@altamirawater.com

Fecha: _____

Distribuidor: _____ Tel: _____

Usuario: _____

Dirección: _____

Teléfono: _____

Fecha de compra / instalación: _____

No. de factura: _____

Modelo: _____

Descripción de la falla: _____

Sello de distribuidor

PURIKOR

Cuida el agua, protege la vida